

Nom du fabricant :	NEUTRONIC
Poids :	250 g
Protection :	IP42 - IK07
Fonctionnement :	de - 40°C à +70°C
Fréquence :	868.3MHz
Alimentation :	2 piles AA alcalines
Autonomie :	2 ans en veille + 2h30 en alarme
Durée d'alarme :	6min30s
Nbre de zones d'alarme :	16
Portée en champs libre :	400m max
Portée en champs obstrué :	100m max
Type A :	manoeuvre immédiate
Stockage :	de -40°C à +70°C HR<95%
Installation :	intérieur
Dimension :	89x89x55
Montage :	saillie
Contenu :	1 clé, 1 vis

Accessoires

Clé de réarmement
5701



Volet de protection
5700

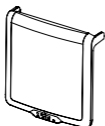

Présentation de la carte radio :

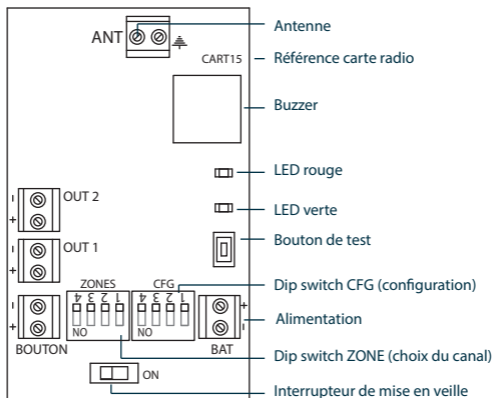

Configuration de la carte radio :

Il est nécessaire de configurer les zones à l'aide du DIP SWITCH ZONES :

- Pour réaliser des zones indépendantes.
- Si la carte radio est déjà utilisée par un autre équipement d'alarme incendie ou PPMS indépendant.



Seuls les dispositifs d'alarme radio qui ont la même adresse fonctionnent ensemble.

zone	1	2	3	4	5	6	7	8	9	10	11	12	13	14	15	16
switch1	0	1	0	1	0	1	0	1	0	1	0	1	0	1	0	1
switch2	0	0	1	1	0	0	1	1	0	0	1	1	0	0	1	1
switch3	0	0	0	0	1	1	1	1	0	0	0	0	1	1	1	1
switch4	0	0	0	0	0	0	0	0	1	1	1	1	1	1	1	1



SW1 : Mettre sur OFF

SW2 : Mettre sur ON si Mode essai

SW3 : Mettre sur OFF si DM noir
sur ON si DM bleu

SW4 : Mettre sur ON : Incendie - DM rouge
sur OFF : AM/PPMS - DM bleu ou noir

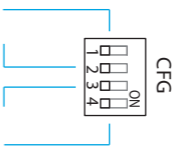

Test de fonctionnement :

Mettre en alarme un DM, les dispositifs de la même zone doivent passer en état d'alarme.

Réarmer le DM, ces mêmes dispositifs retournent à l'état de veille.

Mise en service :

Monter le(s) DM comme illustré sur le document.

Basculer le(s) interrupteur(s) power sur "ON". La LED verte s'allume.

Réarmement du déclencheur manuel

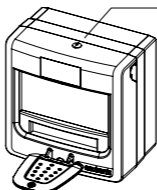
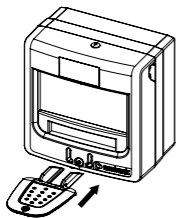

Trou d'accès au mode essai
insérer un tournevis tête
fendue pour activer le
déclenchement sans
modifier le changement
d'état de la zone de
manoeuvre.

Pose en saillie

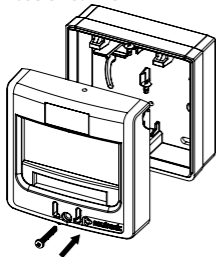

Pose du bouchon

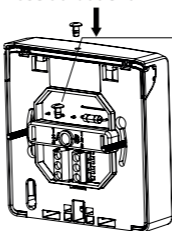

Bouchon d'étanchéité
à détacher et placer
dans le trou d'accès
au mode essai pour
un IP42