

### DIMENSIONS ET ENCOMBREMENT

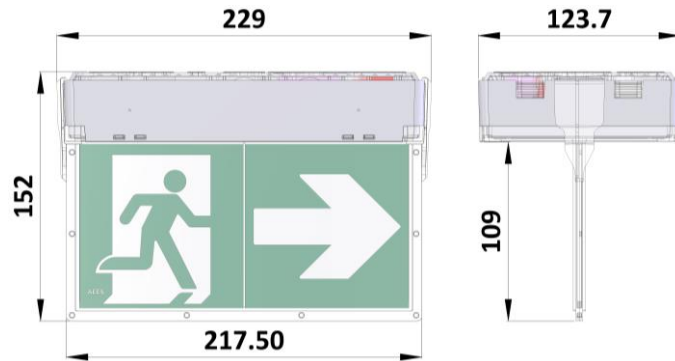
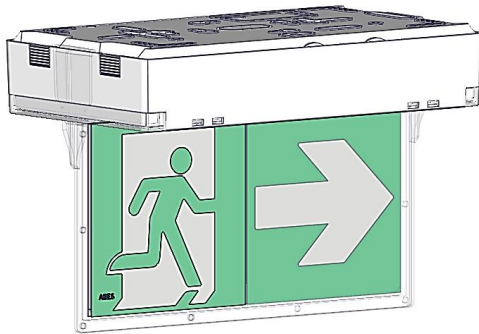

Tournevis recommandé : Tournevis pour vis à fente Ø 0.8 x 4 x 100 mm

### DECOMPOSITION DU PRODUIT

Exemple du produit LUMIO 45 ST+ DRAPEAU :

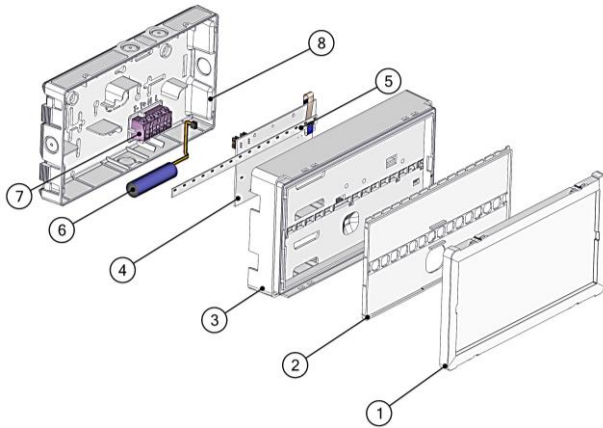

- ① Verrine transparente (Polycarbonate cristal – Tenue au fil incandescent 850°C 30s)
- ② Cache flux (Polycarbonate blanc – Tenue au fil incandescent 850°C 30s)
- ③ Support composants (Polycarbonate blanc – Tenue au fil incandescent 850°C 30s)
- ④ Carte de contrôle
- ⑤ Bandeau de 16 LEDs
- ⑥ Batterie LiFePO4 longue durée de vie
- ⑦ Bornier de raccordement automatique
- ⑧ Socle mural débrochable transparent (Polycarbonate cristal – Tenue au fil incandescent 850°C 30s)

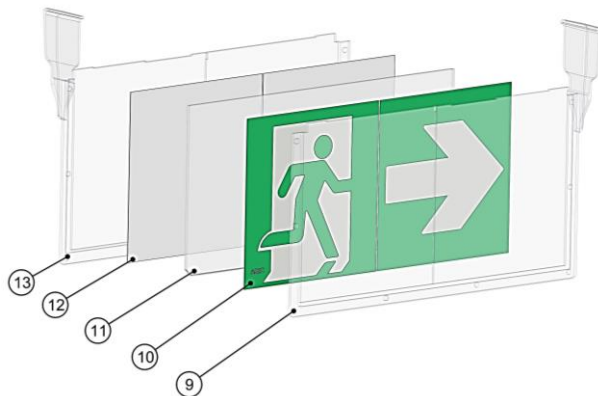

- ⑨ Demi-plaque drapeau (Polycarbonate cristal – Tenue au fil incandescent 850°C 30s)
- ⑩ Pictogrammes repositionnables
- ⑪ Diffuseur optique – Flux homogène sur toute la surface des pictogrammes (PMMA cristal)
- ⑫ Etiquettes opacifiantes anti double sens d'évacuation
- ⑬ Demi-plaque drapeau (Polycarbonate cristal – Tenue au fil incandescent 850°C 30s)

### INSTALLATION ET RACCORDEMENT

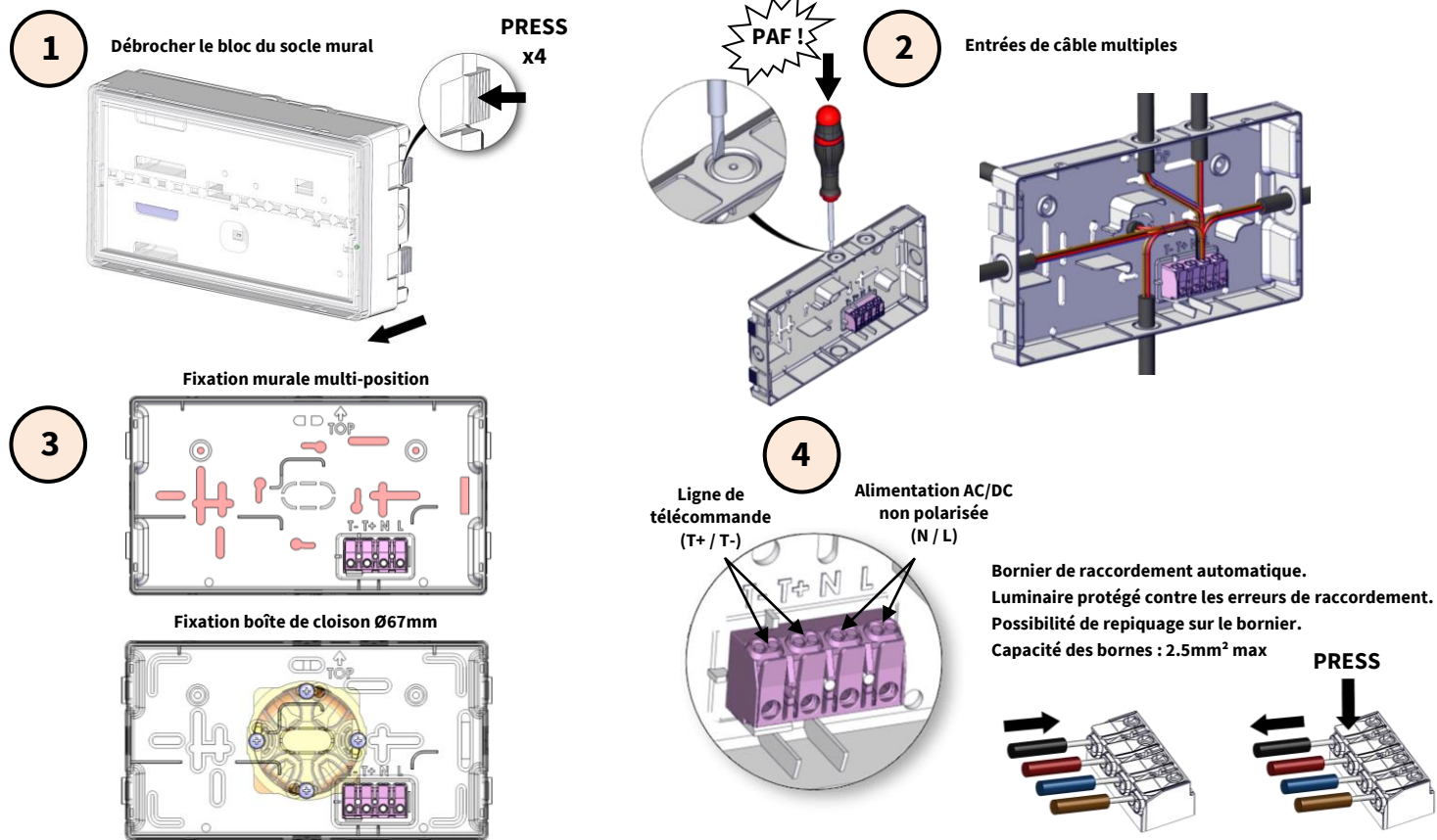

### CARACTERISTIQUES TECHNIQUES - LUMIO DRAPEAU

Fonction	Code	Désignation	Licence	Flux assigné	Autonomie assignée	Tension assignée	Puissance	IP / IK
BAES Evacuation	4222333D	LUMIO 45 ST+ DRAPEAU	T23011	45 lm	1H	230V~ 50/60Hz	0.9W / 1.1VA	IP42 / IK08
	4222133D	LUMIO 45 ST+ NOIR DRAPEAU	T23018	45 lm	1H			IP42 / IK08
BAES+BAEH	4333333D	LUMIO Bi ST+ DRAPEAU	T23013	45 lm / 8 lm	1H + 5H		0.9W / 1W	IP42 / IK08
LSC Evacuation	4994000D	LUMIO 45 48-230 DRAPEAU	23016	45 lm	-	230V~ 1.4W / 2.9VA 48V= 1.7W 110V= 1.4W 220V= 1.4W	IP42 / IK08	

👁 Fonction Visibilité+ en association avec la télécommande TEL300

BAES - Température de fonctionnement : 0°C à + 40°C

LSC - Température de fonctionnement : - 25°C à + 40°C

### ACCESSOIRES & PIÈCES DÉTACHÉES

	Code	Désignation
Accessoires & pièces détachées	6555444	TELECOMMANDE TEL200
	7555555	TELECOMMANDE TEL300
	4007410	LUMIO - KIT IP65
	4002020	KIT MULTI-FIXATION
	8002474	KIT ANTI-VANDALE 50 BLOCS
	4777333	LUMIO - PLAQUE DRAPEAU
	4888111	LUMIO - KIT D'ENCASTREMENT
	4013066	LUMIO - KIT 5 PICTOGRAMMES T28 (PMR)
	4012710	LUMIO - KIT 5 PICTOGRAMMES T29 (AEAS)
	4660555	LUMIO - KIT 10 PICTOGRAMMES ISO 7010
	4000306	5x BATTERIE LiFePO4 3.2V 0.6Ah 1 élément*
	4000332	5x BATTERIE LiFePO4 3.2V 3.2Ah 2 éléments*

\* Les pièces consommables de remplacement sont disponibles pendant 8 ans à compter de la date de la dernière mise sur le marché du produit.

### CONFORMITE AUX NORMES

#### LUMIO BAES :

- NF EN 60598-1
- NF EN 60598-2-22
- NF EN 62034
- NF C71-800 (Pour les versions BAES)
- NF C71-801 (Pour les versions Ambiance)
- NF C71-803 (Pour les versions BAES+BAEH)
- NF C71-805 (Pour les versions BAEH)
- NF C71-820
- PE 110-633 (Pour les versions DBR)
- NF 413 (NF Environnement)
- Loi 24-09 Maroc

#### LUMIO LSC :

- NF EN 60598-1
- NF EN 60598-2-22
- UTE C71-802
- NF 467 (NF Environnement)
- Loi 24-09 Maroc



Les licences détaillées sont disponibles sur notre site internet [www.chloride.com/aees](http://www.chloride.com/aees) ou sur demande auprès du service commercial.  
Marque NF notifiée par le LCIE.

#### Batteries utilisées dans les BAES :

BAES Evacuation (inclus BAES+DBR / BAEH) : 1x Batterie LiFePO4 3.2V 0.6Ah 1 élément de marque ADVANTELEC et BST.

BAES+BAEH : 2x Batteries LiFePO4 3.2V 0.6Ah 1 élément de marque ADVANTELEC et BST.

Batteries certifiées IEC EN 62133-2, IEC EN 62620 et UN38.3.

#### Autres caractéristiques :

Flux homogène sur toute la surface des pictogrammes.

BAES – Durée de vie supérieure à 15 ans (hors batterie) dans les conditions normales d'utilisation.

LSC – Durée de vie supérieure à 10 ans dans les conditions normales d'utilisation.

Tenue au fil incandescent : 850°C 30s

Classe II

Luminaires à LEDs (16 LEDs) non remplaçables par l'utilisateur.

La source lumineuse contenue dans ce luminaire ne doit être remplacée que par le fabricant ou son agent de maintenance ou une personne de qualification équivalente.



(Plus d'informations sur [www.ecosystem.eco](http://www.ecosystem.eco))



### MISE EN SERVICE

L'installation doit être effectuée par une personne habilitée.

Le raccordement ou l'intervention sur le bloc d'éclairage de sécurité doit être réalisée hors tension.

#### Pour les versions BAES :

**La batterie du bloc d'éclairage de sécurité est livrée déchargée. Les essais doivent être effectués après 24h.**

Une fois l'installation réalisée, une charge complète de la batterie doit être effectuée sans aucune interruption pendant 24h (La LED verte de signalisation clignote pendant ce mode).

Vérifier que les LEDs de sécurité sont allumées (flux homogène sur toute la surface des pictogrammes) et que la LED SATI verte est allumée.









### FONCTION SATI SELON NORMES NF C 71-820 ET NF EN 62034

Les blocs autonomes d'éclairage de sécurité LUMIO (Gamme BAES) effectuent automatiquement les essais périodiques définis dans les normes NF C 71-820 et NF EN 62034 :

- En permanence, vérification des LEDs de sécurité et de la charge batterie.
- Test 1 : Une fois par semaine, vérification du passage à l'état de fonctionnement secours (durée = 10 secondes).
- Test 2 : Une fois par trimestre (toutes les 12 semaines), contrôle de l'autonomie assignée des batteries du bloc d'éclairage de sécurité (1h pour les versions BAES Evacuation, 5h pour les versions BAEH).

En cas de coupure secteur avant ou pendant l'auto-test, celui-ci est reporté toujours à l'heure choisie initialement. Selon la durée de la coupure secteur (qui annule l'auto-test en cours), celui-ci peut être reporté jusqu'à +48h afin de recharger la batterie pendant 24h.

Les résultats des tests sont indiqués visuellement par la LED SATI présente localement sur chaque bloc de sécurité autonome :

	Etat LED SATI	Explication	Actions correctives
	<b>LED SATI verte fixe</b>	Fonctionnement normal	-
	<b>LED SATI verte clignotante</b> 	Essai périodique Test 2 en cours*	-
	<b>LED SATI verte clignotante</b> 	Batterie en recharge après une coupure secteur	-
	<b>LED SATI jaune fixe + LEDs de veille éteintes</b>	<ol style="list-style-type: none"> <li>1. Défaut circuit batterie</li> <li>2. Batterie fortement déchargée</li> <li>3. Test d'autonomie non satisfaisant</li> </ol>	<ol style="list-style-type: none"> <li>1. Contrôler la connexion de la batterie</li> <li>2. Laisser charger la batterie 24h et réaliser un ALLUMAGE sur la télécommande OU faire un reset du bloc en débranchant / rebranchant la batterie</li> <li>3. Remplacer la batterie en respectant les règles de recyclage en vigueur</li> </ol>
	<b>LED SATI jaune clignotante</b> 	Défaut LEDs de sécurité	<ol style="list-style-type: none"> <li>1. Vérifier que le bandeau de LEDs est bien connecté via sa nappe à la carte de contrôle</li> <li>2. Retour usine</li> </ol>
	<b>LED SATI verte / jaune alternée</b>	Validation de la programmation des auto-tests périodiques	-

\*Pour un test d'autonomie entièrement manuel (Test 2) : faire un double appui sur ALLUMAGE de la télécommande associée (TEL200 ou TEL300).  
Condition de lancement : LED SATI verte allumée fixe.

### PROGRAMMATION DE L'HEURE DES AUTO-TESTS PERIODIQUES

Par défaut, l'heure des auto-tests périodiques correspond à l'heure de la 1<sup>ère</sup> mise sous tension du bloc d'éclairage de sécurité autonome.

Il est possible de programmer l'heure des auto-tests périodiques à l'aide des télécommandes TEL200 ou TEL300 **uniquement secteur présent** :

- A l'heure choisie, faire un appui > 5 secondes sur le bouton ALLUMAGE de la télécommande.
  - Tous les blocs raccordés sur la ligne de télécommande sont programmés à l'heure choisie. Le jour étant aléatoire.

Le clignotement alterné de la LED SATI (verte/jaune) sur chaque bloc permet de visualiser la prise en compte de la programmation.

### LUMIO DBR : DISPOSITIF DE BALISAGE RENFORCE

Uniquement compatible en association avec la télécommande TEL300.

**Secteur présent** : lorsque la boucle incendie sur la télécommande TEL300 est ouverte :

- Les LEDs de sécurité des blocs raccordés clignotent pendant 5 minutes et 30 secondes\*, même si la boucle est refermée pendant ce laps de temps. Tous les blocs raccordés à une même télécommande sont synchronisés.

\*La norme en vigueur demande 5 minutes minimum.

**Secteur absent** : lorsque la boucle incendie sur la télécommande TEL300 est ouverte :

- Les LEDs de sécurité des blocs raccordés clignotent pendant 5 min et 30 secondes\*, en superposition du flux assigné du bloc autonome (45lm), même si la boucle est refermée durant ce laps de temps. Tous les blocs raccordés à une même télécommande sont synchronisés.

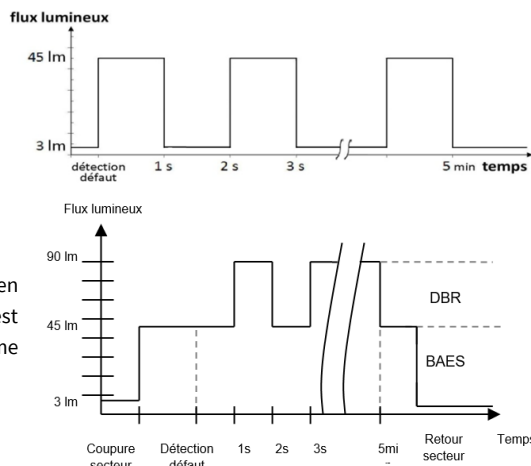

### FONCTION VISIBILITE+

Uniquement compatible en association avec la télécommande TEL300.

L'éclairage de sécurité est conçu pour passer à l'état de fonctionnement de secours lors de la disparition de l'éclairage normal/remplacement.

Or, dans la grande majorité des cas, l'évacuation des bâtiments se déroule :

- au moins partiellement, secteur présent,
- pour d'autres causes que la disparition de l'éclairage normal (alerte à la bombe / attentats, incendies, aléas climatique, chimique...),
- dans des environnements visuels parfois pollués (signalétiques diverses, enseignes lumineuses, messages publicitaires, ...).



L'activation du mode « Visibilité+ » de l'éclairage de sécurité d'évacuation lorsque le secteur est présent permet le renforcement de la visibilité des indications de balisage et améliore ainsi la sécurité des occupants d'un bâtiment, en réduisant le temps d'évacuation.

Le mode « Visibilité + » peut être activé à des fins d'évacuation, en complément de la fonction de base des BAES ou des LSC.

Secteur présent, le mode « Visibilité+ » permet d'accentuer la visibilité des pictogrammes en les faisant clignoter simultanément pendant 22 minutes. Cette fonction peut être activée manuellement (câbler un contact sur l'entrée incendie de la télécommande TEL300) ou automatiquement (contact de la centrale incendie à reporter sur l'entrée incendie de la télécommande TEL300).

Le mode Visibilité+ est disponible sur la télécommande TEL300 sans le moindre paramétrage (les blocs LUMIO compatibles intègrent par défaut cette fonctionnalité).

**Blocs LUMIO BAES compatibles :**

BAES d'évacuation, BAES+BAEH.

### LUMIO Bi : BAES+BAEH

Uniquement compatible en association avec la télécommande TEL300.

Pour un fonctionnement correct, l'entrée secteur 230V~ de la télécommande doit être raccordée sur la même ligne secteur 230V~ que les BAES (éclairage normal). Voir schéma de raccordement dans la notice de la télécommande TEL300.

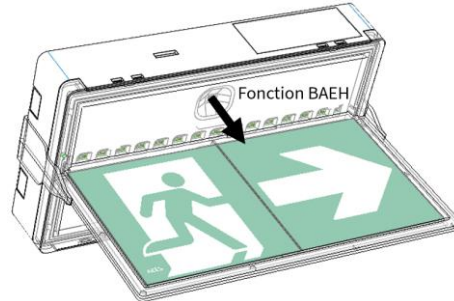

La fonction BAEH délivre un éclairage sous le bloc ce qui améliore la visibilité des chemins d'évacuation.

Pour le produit LUMIO Bi - Version PLAFOND,

Il est nécessaire de retirer le JUMPER JP1 sur la carte de contrôle afin d'activer la FONCTION BAEH PLAFOND :

- JUMPER JP1 présent ► FONCTION BAEH SAILLIE
- JUMPER JP1 absent ► FONCTION BAEH PLAFOND

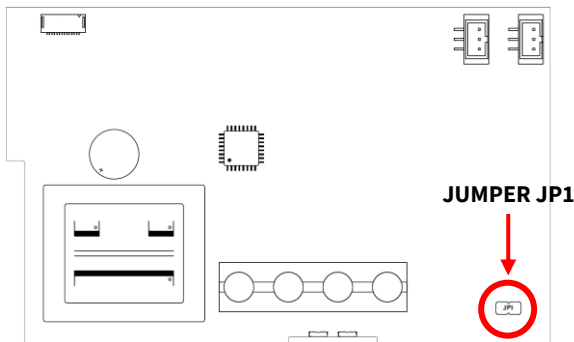

#### Fonctionnement avec la télécommande TEL300

Signification	Fonction BAEH	Fonction BAES
Alimentation normale sous tension	<b>Veille</b> (3lm mini)	<b>Veille</b> (3lm mini)
Interruption alimentation normale (absence secteur)	<b>Secours</b> (8lm mini)	<b>Secours</b> (45lm mini)  <b>Repos</b>
	<b>Secours</b> (8lm mini)	
Déclenchement alarme incendie (absence secteur)	<b>Secours</b> (8lm mini)	<b>Secours</b> (45lm mini)
Remise sous tension alimentation normale	<b>Veille</b> (3lm mini)	<b>Veille</b> (3lm mini)



### INSTALLATION DU KIT MULTI-FIXATION (4002020)

**Fourni dans le kit**

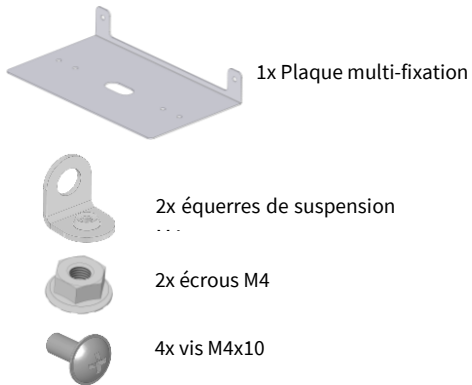

**Non fourni dans le kit**

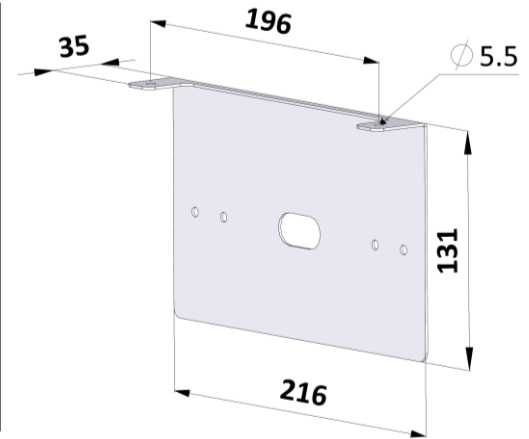
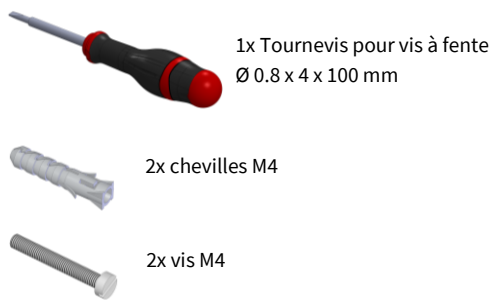

**Montage pour fixation DRAPEAU MURAL**

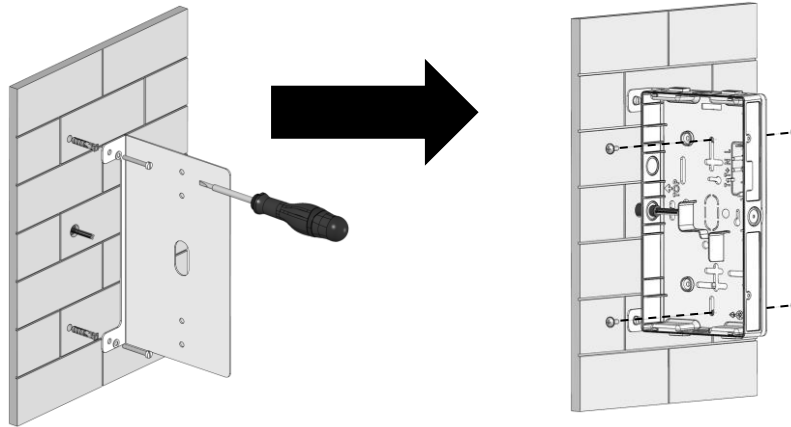

**Montage pour fixation DRAPEAU PLAFOND**

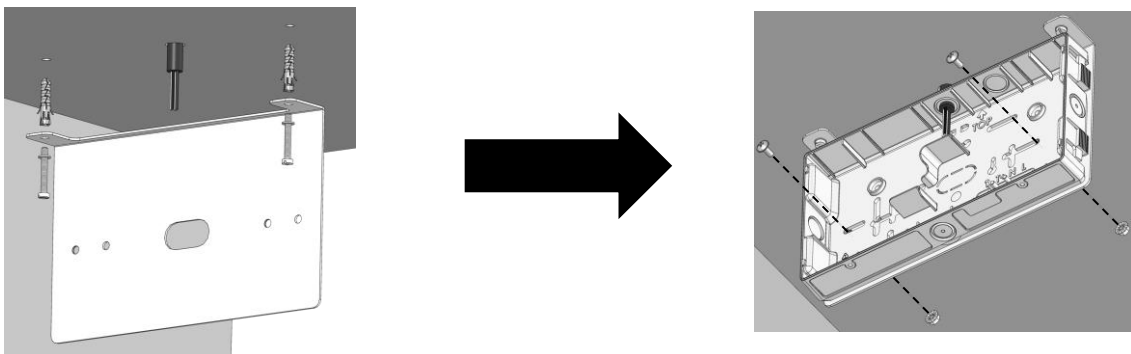

**Exemples de configurations possibles**



**INSTALLATION DE LA PLAQUE DRAPEAU (4777333)**

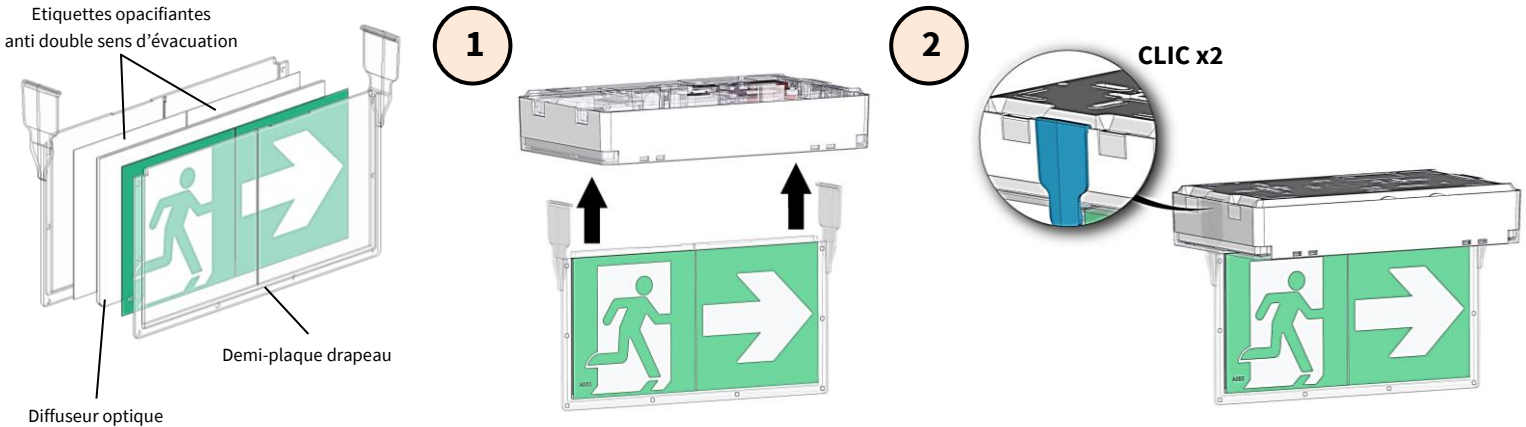

**INSTALLATION DU KIT D'ENCASTREMENT (4888111)**

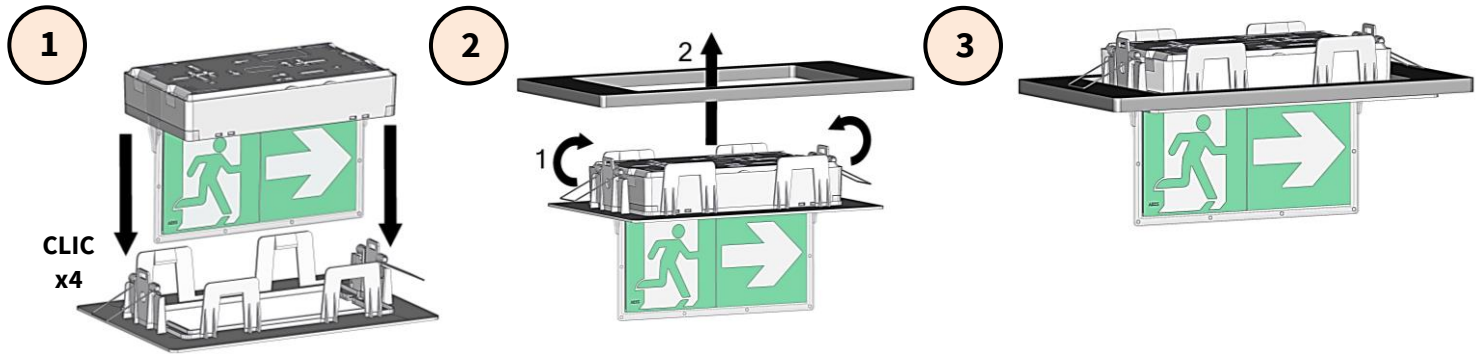

Utiliser le gabarit imprimé au dos du carton d'emballage du kit d'encastrement pour réaliser la découpe.  
Dimensions de la découpe : 255 x 145mm

**PICTOGRAMMES**

Les pictogrammes de la gamme LUMIO sont conformes aux normes européennes et françaises en vigueur : NF EN ISO 7010.

**Pictogrammes fournis avec les BAES et LSC d'évacuation**



**Pictogrammes T28 pour les personnes à mobilité réduite (PMR)**

Fournis avec les luminaires LUMIO DBR



**Pictogrammes T29 pour les espaces d'attente sécurisés (EAS)**

